

theben

307304

RU **Астрономический таймер**

SELEKTA 170 top3

1700130

SELEKTA 174 top3

1740130



**1. Основные правила
техники безопасности** 4

**2. Использование по
назначению** 4

Утилизация 5

3. Монтаж и подключение 5

Подключение провода 7

Отключение провода 8

4. Описание прибора 8

Дисплей и кнопки 8

Принцип управления 9

Обзор меню 10

Первоначальный ввод в эксплуатацию 11

5. Настройки и функции 12

Меню АСТРО 12

Изменение астрономического времени/положения 14

Установка функции сдвига 15

Программирование фиксированного времени переключения 16

Установка летнего/зимнего времени 17

Переключение продолжительности ВКЛ./ВЫКЛ. 18

Настройка функции каникул 19

Активировать PIN-код 20



Настройка ручного
переключения и включения
на длительный период 21

Счетчик часов работы 22

Используйте Bluetooth
OBELISK top3 22

Соединить таймер, Bluetooth
OBELISK top3 и смартфон (с
приложением) 24

Сброс таймера 26

6. Технические
характеристики 27

7. Контакты 28



1. Основные правила техники безопасности



ОСТОРОЖНО

Опасность для жизни в связи с ударом электрическим током или пожаром!

- Монтаж должен производиться исключительно силами квалифицированных электриков!

- Прибор предназначен для монтажа на DIN-рейках (в соответствии с EN 60715)
- При установленной плате памяти (при питании от батареи) запас хода (10 лет) снижается
- Прибор соответствует типу 1 STU согласно IEC/EN 60730-2-7

2. Использование по назначению

- Астрономический таймер используется, например, для управления осветительными устройствами (для улиц, наружных лестниц, витрин, входов и т. д.).
- Использование только в закрытых, сухих помещениях



Не использовать для защитных приспособлений, например дверей запасных выходов, противопожарных устройств и т. п.

Утилизация

- Прибор подлежит утилизации

3. Монтаж и подключение



ОСТОРОЖНО

Опасность для жизни в связи с ударом электрическим током или пожаром!

- Монтаж должен производиться исключительно силами квалифицированных электриков!



Установка таймера

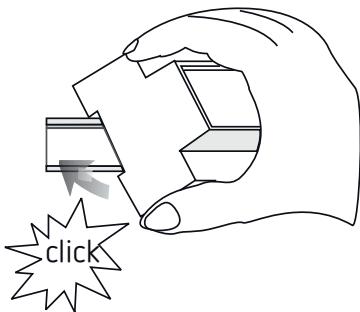

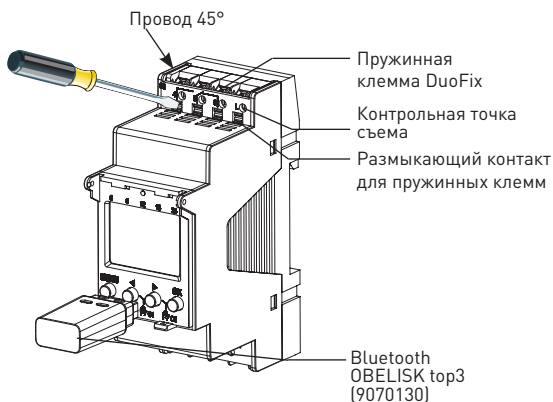

! Проверить глубину электрошкафа при вставленном OBELISK top3. Глубина должна составлять > 94 мм.

- Устанавливать на монтажную рейку DIN (согласно EN 60715)
- Отключить напряжение
- Предпринять меры против непреднамеренного включения
- Проверить отсутствие напряжения
- Заземлить и закоротить
- Соседние детали, находящиеся под напряжением, закрыть или огородить

Подключение провода



SELEKTA 170 top3

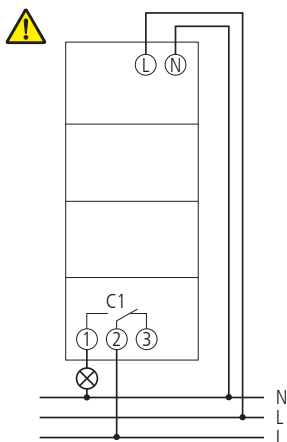

SELEKTA 174 top3

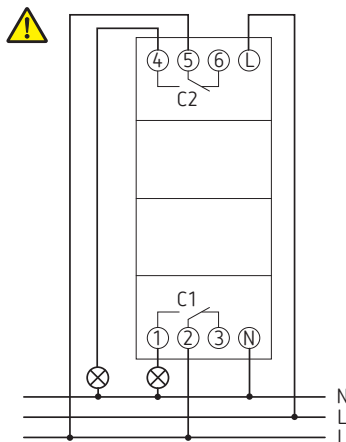

- Требуется правильное подключение для безупречной функции замыкания реле при нулевом значении тока
- Снять изоляцию на участке провода длиной 8 мм (макс. 9 мм)
- Вставить провод на 45° в разомкнутую пружинную клемму DuoFix
- (возможно подключение 2 проводов к одной клемме)
- Для размыкания пружинной клеммы DuoFix нажать отверткой вниз

Отключение провода

- Прижать отверткой размыкающий контакт для пружинных клемм вниз

4. Описание прибора

Дисплей и кнопки



Программируемое время ВКЛ. — 0 6 12 18 24

Индикация восхода/захода солнца

Индикация даты — 22 09 16

Индикация времени — 8:11:00

Состояние канала, C1, C2 — C1 on C2 off

Индикация времени

ON = Вкл.

OFF = Выкл.

Индикация активных кнопок с соответствующими функциями

День недели 1—7 — 1 2 3 4 5 6 7



➤ **MENU** —

– Активировать дисплей

– Открыть меню

– Закрыть меню

– ESC (выход из меню)

ESC ← → OK

➤ **OK**

– Выбор сохранить

– Выбор подтвердить

Отображаются возможности выбора

Принцип управления

1. Считывание
текстовой строки
Текст/символ
отображает вопрос



2. Принятие решения



ДА
Подтвер
ждение
ОК
нажать

НЕТ
Изменить/
перейти
◀ ▶
нажать



Обзор меню

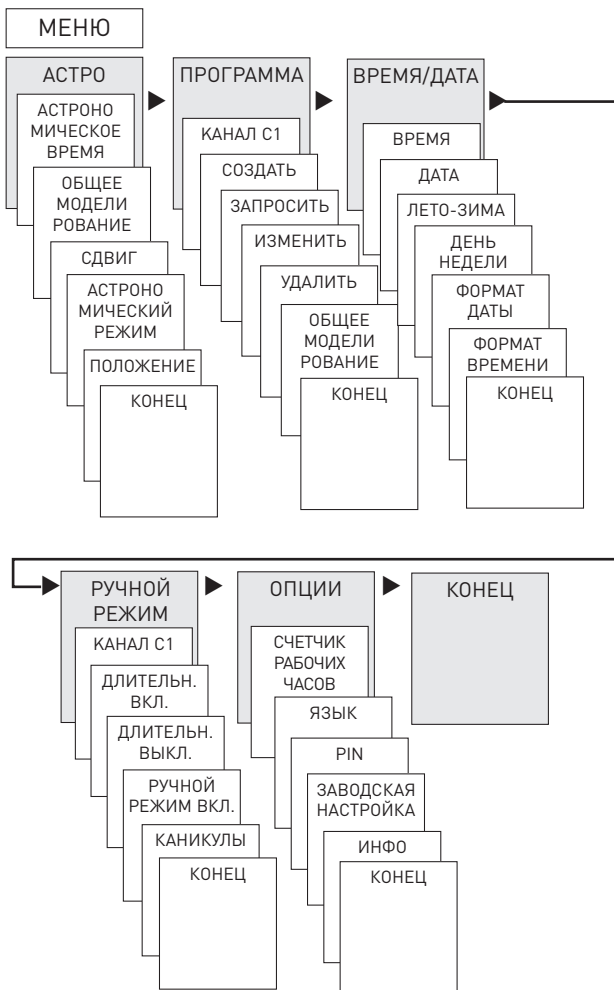

Первоначальный ввод в эксплуатацию

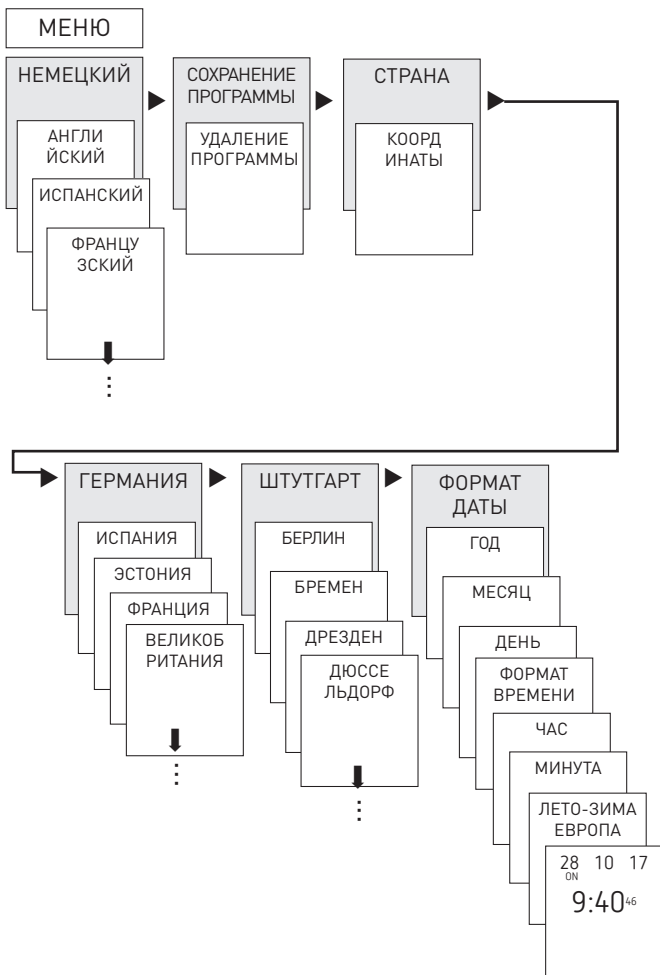

- Установка языка, страны, города, даты, времени, а также правил летнего и зимнего времени

- ▶ Нажать любую кнопку и следовать инструкциям на дисплее (см. рисунок).

5. Настройки и функции

Меню АСТРО

В меню АСТРО можно запрашивать или изменять астрономическое время, общее моделирование, сдвиг, астрономический режим, а также положение (указание места).

- Астрономическое время
Отображение астрономического времени (включая сдвиг) для текущего дня
- Общее моделирование
Отображение режима коммутации со свободно выбираемой начальной датой (программа каникул не отображается)
- Сдвиг
Со сдвигом (значение поправки) расчетное астрономическое время должно быть передвинуто на ± 120 минут. Таким образом, можно согласовать астрономическое время включения и выключения с местными условиями (например, горы, высокие здания и т. п.) или с личными пожеланиями.



- **Астрономический режим**
 - Вечером Вкл., утром Выкл.: с заходом солнца включается, с восходом солнца выключается (пример: уличное освещение)
 - Вечером Выкл., утром Вкл.: с заходом солнца выключается, с восходом солнца включается (пример: террариум)
 - Режим АСТРО неактивен: астрономическое время не работает (только функция переключения «фиксированное время переключения»)
 - Положение для настройки объекта путем выбора города или координат (степень длины/ширины, часовой пояс). С помощью Bluetooth OBELISK top3 можно добавить до 10 других городов (= закладки)



Изменение астрономического времени/положения

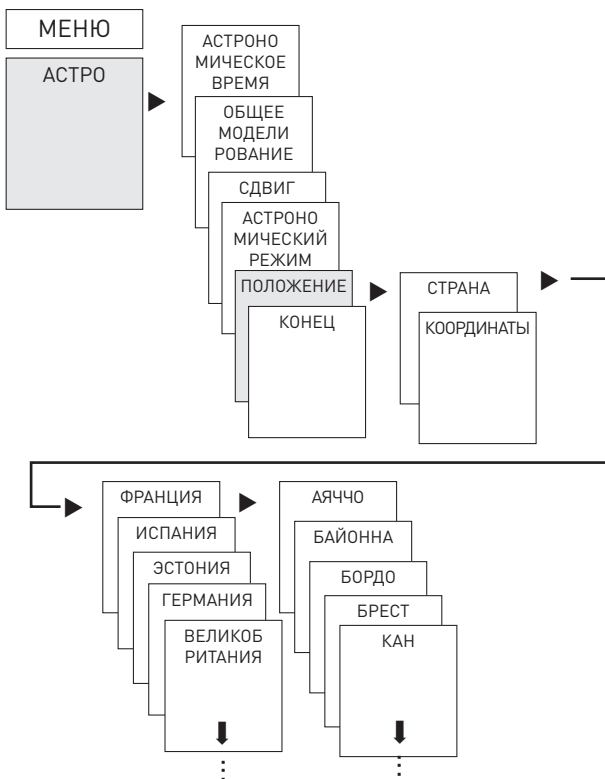

Например, ввести другую страну, другой город
➤ Нажать МЕНЮ (см. рисунок).

Установка функции сдвига

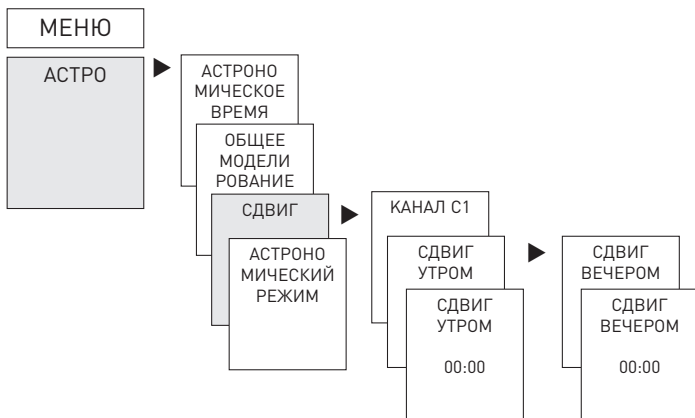

- Нажать МЕНЮ
- Выбрать АСТРО, подтвердить нажатием ОК
- Выбрать СДВИГ, подтвердить нажатием ОК
- Выбрать КАНАЛ C1, подтвердить нажатием ОК
- Выбрать СДВИГ УТРОМ или СДВИГ ВЕЧЕРОМ, подтвердить нажатием ОК
- Настроить время, подтвердить нажатием ОК

Программирование фиксированного времени переключения

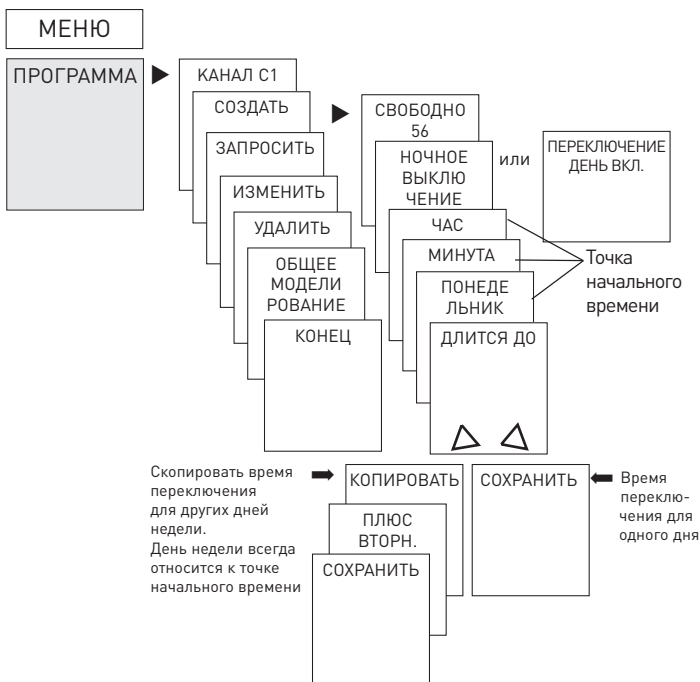

- ① Время переключения всегда состоит из момента пуска и момента окончания (ДЛИТСЯ ДО).
Например, ночное выключение в понедельник с 23:00 до 05:00

① Свободно 56 мест для сохранения

- Нажать МЕНЮ
- Выбрать ПРОГРАММА, подтвердить нажатием ОК
- Выбрать КАНАЛ С1, подтвердить нажатием ОК
- Выбрать СОЗДАТЬ, подтвердить нажатием ОК
- Выбрать НОЧНОЕ ВЫКЛЮЧЕНИЕ или ДНЕВНОЕ ВКЛЮЧЕНИЕ, подтвердить нажатием ОК
- Настроить требуемое время переключения (часы, минуты, день), подтвердить нажатием ОК
- Выбрать КОПИРОВАТЬ или СОХРАНИТЬ
- Для сохранения в памяти нажать ►, подтвердить нажатием ОК
- Для копирования нажать ОК



Установка летнего/зимнего времени

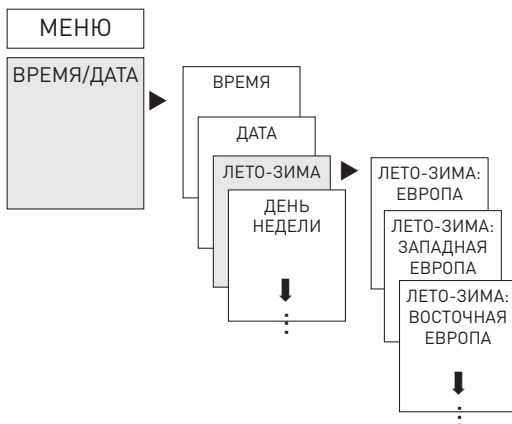

- Нажать МЕНЮ
- Выбрать ВРЕМЯ/ДАТА, подтвердить нажатием ОК
- Выбрать ЛЕТО-ЗИМА, подтвердить нажатием ОК
- Выбрать необходимый регион для часового пояса ЛЕТО-ЗИМА, подтвердить нажатием ОК

Переключение продолжительности ВКЛ./ВЫКЛ.

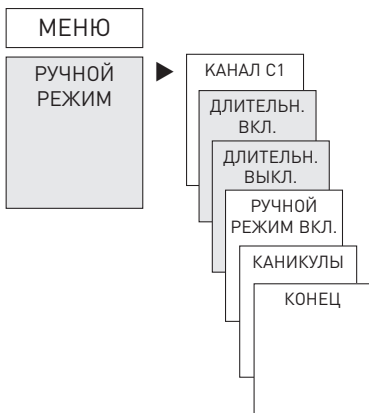

- Нажать МЕНЮ
- Выбрать РУЧНОЙ РЕЖИМ, подтвердить нажатием ОК
- Выбрать КАНАЛ С1, подтвердить нажатием ОК
- Выбрать ВКЛ. НА ДЛИТЕЛЬНЫЙ ПЕРИОД или ВЫКЛ. НА ДЛИТЕЛЬНЫЙ ПЕРИОД, подтвердить нажатием ОК

Настройка функции каникул

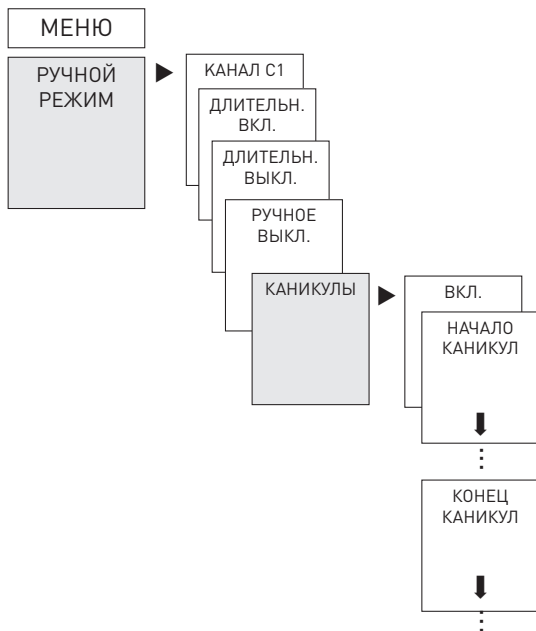

- Нажать МЕНЮ
- Выбрать РУЧНОЙ РЕЖИМ, подтвердить нажатием ОК
- Выбрать КАНАЛ C1, подтвердить нажатием ОК
- Выбрать ДЛИТЕЛЬН. ВКЛ., подтвердить нажатием ОК
- Выбрать ДЛИТЕЛЬН. ВЫКЛ., подтвердить нажатием ОК
- Выбрать РУЧНОЕ ВЫКЛ., подтвердить нажатием ОК
- Выбрать КАНИКУЛЫ, подтвердить нажатием ОК
- Выбрать ВКЛ., подтвердить нажатием ОК
- Выбрать НАЧАЛО КАНИКУЛ, подтвердить нажатием ОК
- Установить ГОД, МЕСЯЦ, ДЕНЬ, ЧАС, подтвердить нажатием ОК
- Выбрать КОНЕЦ КАНИКУЛ, подтвердить нажатием ОК

- Установить ГОД, МЕСЯЦ, ДЕНЬ, ЧАС, подтвердить нажатием ОК

Активировать PIN-код

PIN-код задается в меню ОПЦИИ.

- ❶ Если вы забыли номер PIN, позвоните в горячую линию Theben.
- ❶ Будьте готовы сообщить серийный номер.

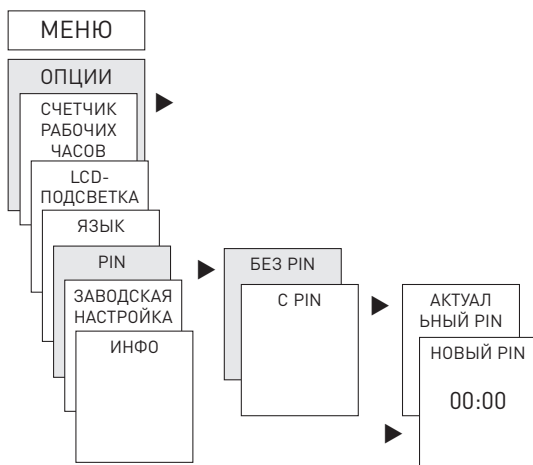

Настройка ручного переключения и включения на длительный период

Настройка ручного переключения и включения на длительный период выполняется в меню РУЧНОЙ РЕЖИМ или (при автоматической индикации) посредством комбинации кнопок (см. рисунок).

- Ручное переключение:
Изменение состояния канала до следующего автоматического или запрограммированного переключения.
- Включение на длительный период:
Пока активно включение на длительный период (Вкл. или Выкл.), запрограммированное время переключения не действует

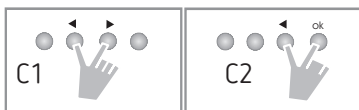

Активирование ручного переключения

- Нажать обе кнопки одновременно в течение непродолжительного времени

Активирование включения на длительный период

- Нажать обе кнопки одновременно и удерживать в течение 2 секунд

Отмена ручного переключения и включения на длительный период

- Нажать обе кнопки одновременно



Счетчик часов работы

Часы работы канала (реле) отображаются и удаляются в меню ОПЦИИ. Если время работы превысит заданное в меню «Обслуживание» значение, на экране отобразится СЕРВИС.

Пример: замена осветительного элемента через 5000 часов.

- Удалить часы эксплуатации или увеличить значение, установленное сервисной службой (например, до 10 000 часов)

Используйте Bluetooth OBELISK top3

Все функции могут также переноситься на таймер с помощью карты памяти Bluetooth OBELISK top3 (9070130).

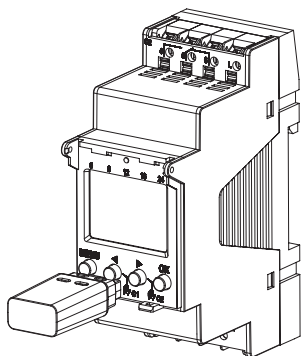

Копирование OBELISK → ЧАСЫ

Копирует коммутационную программу и при необходимости все настройки таймера (например, формат времени и пр.) с карты памяти в таймер.

Копирование ЧАСЫ → OBELISK

Копирует все коммутационные программы и настройки с таймера на карту памяти.

Запуск программы OBELISK

Записывает значения времени переключения, установленные на карте памяти.

При извлечении карты памяти активируются значения времени переключения таймера.

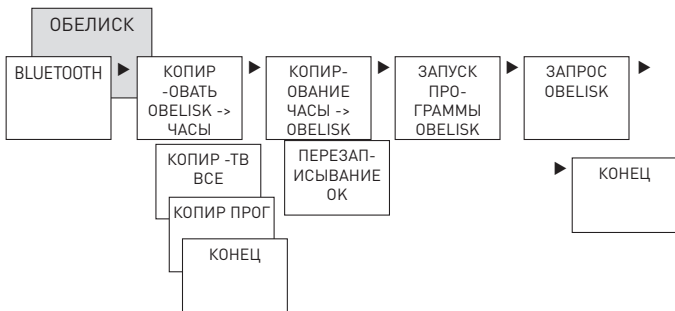



Соединить таймер, Bluetooth OBELISK top3 и смартфон (с приложением)

Устройства серии top3 могут программироваться с помощью приложения (для Android, iOS) через мобильные терминалы. Коммуникация осуществляется через Bluetooth OBELISK top3. На устройство передаются коммуникационные программы и посылаются непосредственные коммуникационные команды.

- Загрузите приложение OBELISK top3 из App Store или Google Play Store



- ① Соединение Bluetooth возможно только в автоматическом режиме, а не в ручном как ОПЦИИ и т.д

- Открыть приложение и активировать его одной из 3 команд, т.е. нажать на „Загрузка“  , „Ручное управление“  или „Пересылка“ 
На дисплее появится устройство/список устройств.



➤ Нажать на „Соединение“

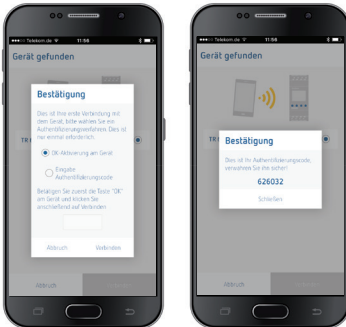

- В таймере нажать на ОК
- Появится сообщение BLUETOOTH АКТИВЕН
- В течение 30 сек. нажать в приложении на „Завершение“



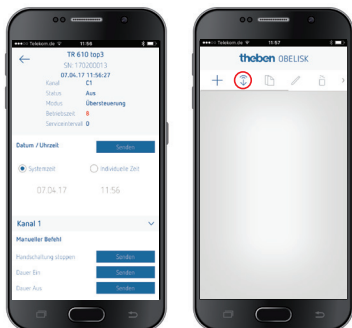

Сейчас проекты могут, например, составляться или пересылаться.



Сброс таймера

- Нажать одновременно 4 кнопки
Вы можете выбрать СОХРАНЕНИЕ ПРОГРАММЫ или УДАЛЕНИЕ ПРОГРАММЫ



6. Технические характеристики

Рабочее напряжение:	230 В, +10 %/-15 %
Частота:	50–60 Гц
Режим энергосбережения:	0,4 W
Коммутационная способность, макс.	16 А (при 250 В переменного тока, $\cos \varphi = 1$)
Коммутационная способность	10 А (при 250 В переменного тока, $\cos \varphi = 0,6$)
Коммутационная способность мин.:	10 мА/230 В переменного тока 100 мА/24 В перем./пост. тока
Коммутируемый выход:	допустимо переключение любых внешних проводов (SELEKTA 174 top3)
SELEKTA 170 top3:	для включения SELV (предохранительное малое напряжение)
Рабочая температура	-30 °C...+55 °C
Резерв продолжительности хода:	10 лет при +20 °C (без Bluetooth OBELISK top3)
Точность хода (типичный)	$\pm 0,25$ с/день (25 °C)
Номинальное импульсное напряжение	4 кВ
Степень загрязнения	2
Контакт	Перекидной микроконтакт
Макс. циклов переключения при 16 А омической нагрузки	50 000
Ламповая нагрузка (лампа накаливания)	2600 Вт
Ламповая нагрузка (галогенная лампа)	2600 Вт
Люминесцентные лампы (VVG — пускорегулирующие аппараты с малыми потерями): некомпенсированные последовательно компенсированные параллельно компенсированные	2600 ВА 2600 ВА 1300 Вт (130 мкФ)

Компактные люминесцентные лампы (EVG):	1100 Вт
Светодиодные лампы (< 2 Вт)	50 Вт
Светодиодные лампы (> 8 Вт)	600 Вт
Bluetooth OBELISK top3: - Степень защиты: - Температура: - Дальность действия:	IP 40 -30 °C...+55 °C 15 м на открытом пространстве

ⓘ Сейчас дисплей таймера полностью работоспособен при температуре +5 °C – +55 °C.



7. Контакты

Theben AG

Hohenbergstr. 32
72401 Haigerloch
ГЕРМАНИЯ
Тел. +49 7474 692-0
Факс: +49 7474 692-150

Горячая линия

Тел. +49 7474 692-369
hotline@theben.de

Адреса, телефонные номера и т.д.
www.theben.de